

TROLLEYS - CHARIOTS DE BÂCHE

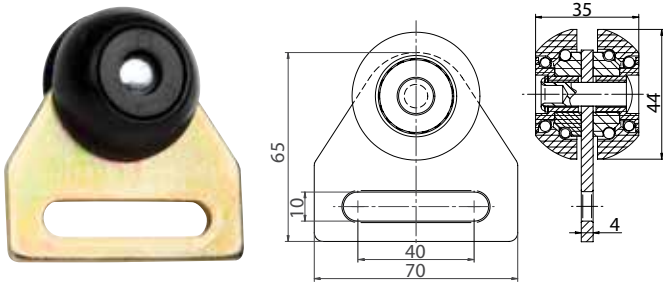

FERRM44.01/C ► Compatible toit FRUEHAUF

- Chariot avec ferrure acier zingué bichromaté
- Galets Ø44 en POM noir
- Billes acier inox AISI 420
- Conditionnement : 120 p/c
- Poids de pièce : 162 gr.
- Zinc bichromated steel carriage roller
- Black POM wheels Ø44mm
- AISI 420 Stainless steel balls
- Packing : 120 p/c
- Net weight : 162 gr

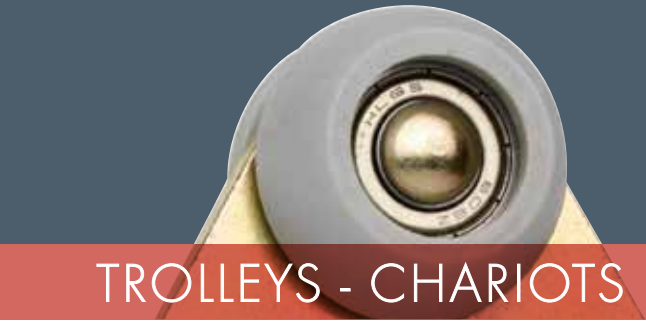
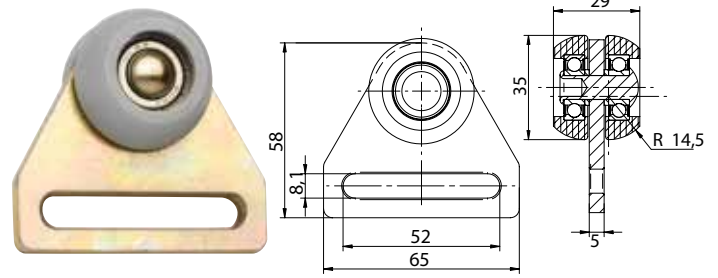

RSPM035BS.12 ► Compatible toit LIBNER/SOFACO

- Chariot avec ferrure acier zingué bichromaté
- Galets Ø35mm en POM gris
- Roulement à billes 608ZZ
- Conditionnement : 120 p/c
- Poids de pièce : 140 gr.
- Zinc bichromated steel carriage roller
- Grey POM wheels Ø35mm
- Ball bearings 608ZZ
- Packing : 120 p/c
- Net weight : 140 gr

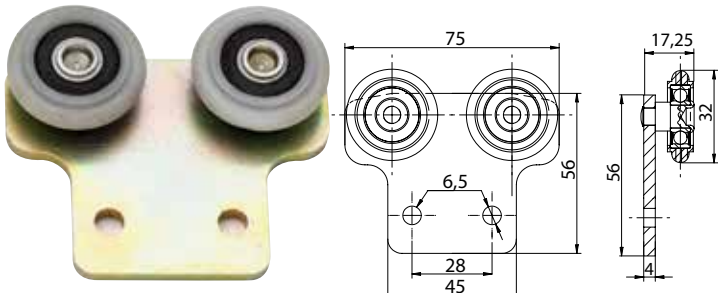

RSPM032BB.02

- Chariot double fixe avec ferrure acier zingué bichromaté
- Galets Ø32 mm en POM naturel
- Roulement à billes 608ZZ
- Conditionnement : 120 p/c
- Poids de pièce : 138 gr.
- Double steel carriage roller
- POM wheels Ø32 mm
- Ball bearing 608ZZ
- Packing : 120 p/c
- Net weight : 138 gr

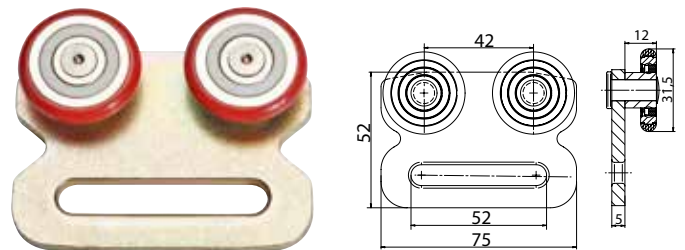

RESM31.5BB.01

- Chariot double fixe avec ferrure acier zingué bichromaté
- Galets à billes Ø31,5 mm en POM naturel
- Billes acier au chrome
- Conditionnement : 100 p/c
- Poids de pièce : 177 gr.
- Double steel carriage roller
- POM wheels Ø31,5 mm
- Chrome steel balls
- Packing : 100 p/c
- Net weight : 177 gr

Tous les traitements de surface sont conformes aux normes ROHS.
All surface treatments comply with ROHS' Rules

TROLLEYS - CHARIOTS DE BÂCHE

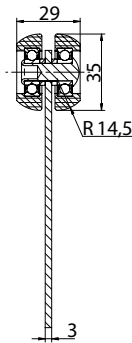
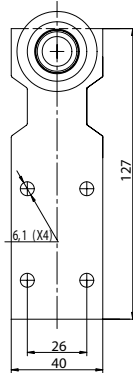

RSPM035BS.14 ► Compatible toit LECITRAILER

- Chariot fixe avec ferrure acier zingué
- Galets Ø35 mm en POM gris
- Roulement à billes 608ZZ
- Conditionnement : 160 p/c
- Poids de pièce : 155 gr.

- *Steel carriage roller*
- *Grey POM wheels Ø35 mm*
- *Ball bearings 608ZZ*
- *Packing : 100 p/c*
- *Net weight : 155 gr*

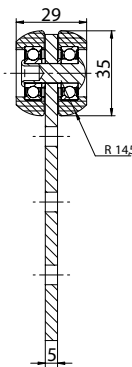
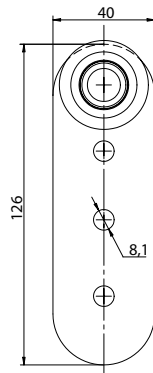

RSPM035BS.13

- Chariot avec ferrure acier zingué bichromaté
- Galets Ø35 mm en POM rouge
- Roulement à billes 608ZZ
- Conditionnement : 80 p/c
- Poids de pièce : 230 gr.

- *Zinc bichromated steel carriage roller*
- *Red POM wheel Ø35 mm*
- *Ball bearings 608ZZ*
- *Packing : 80 p/c*
- *Net weight : 230 gr*

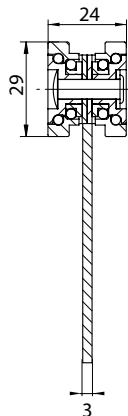
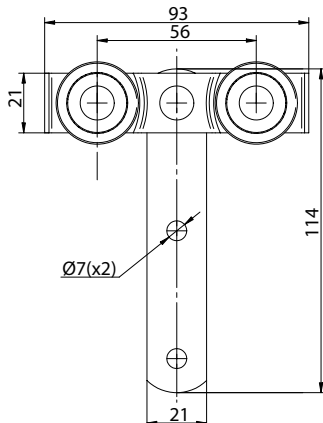
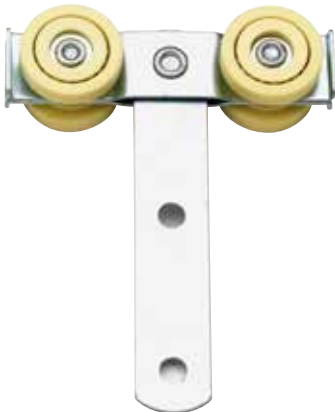

GBPM29BE.02

- Chariot double articulé avec ferrure acier zingué
- Galets Ø29mm en POM jaune
- Billes acier inox AISI 420
- Conditionnement : 100 p/c
- Poids de pièce : 149 gr.

- *Mobile steel double carriage roller*
- *Yellow POM wheels Ø29 mm*
- *AISI 420 Stainless steel balls*
- *Packing : 100 p/c*
- *Net weight : 149 gr*